









 Blindatura sp. 4 mm in acciaio BALISTICO REAX RAMOR 500 su anta e telaio

-  Cremonese a chiave unificata con sistema di rottura controllata
-  1/2 Cilindro di sicurezza
-  Cerniere antieffrazione in estruso pieno di alluminio con perni in acciaio INOX anti-sfilamento
-  Rostri antistrappo brevettati
-  Guida puntali e puntali inferiori e superiori diametro 10mm in acciaio INOX
-  Terze chiusure antieffrazione in microfusione di acciaio INOX
-  Spine di ancoraggio perimetrale in acciaio INOX diam. 12mm
-  Vetro anti-proiettile **BR6/NS** 42-43OVERSAFE NO-SPALL / 22 argon/ 55.2 B.E.

Produttore Autorizzato

Sezione orizzontale fisso

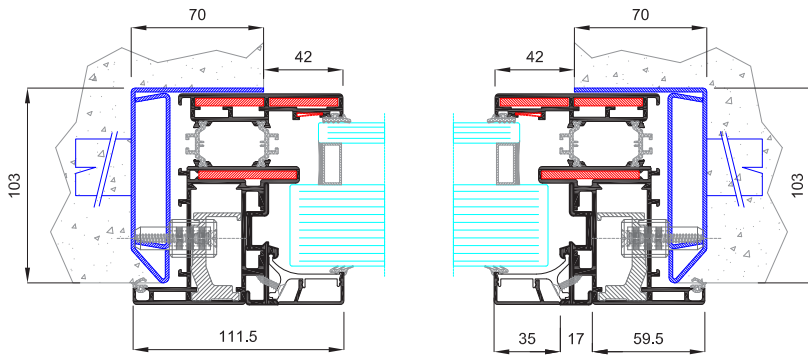

Sezione orizzontale 1 ante

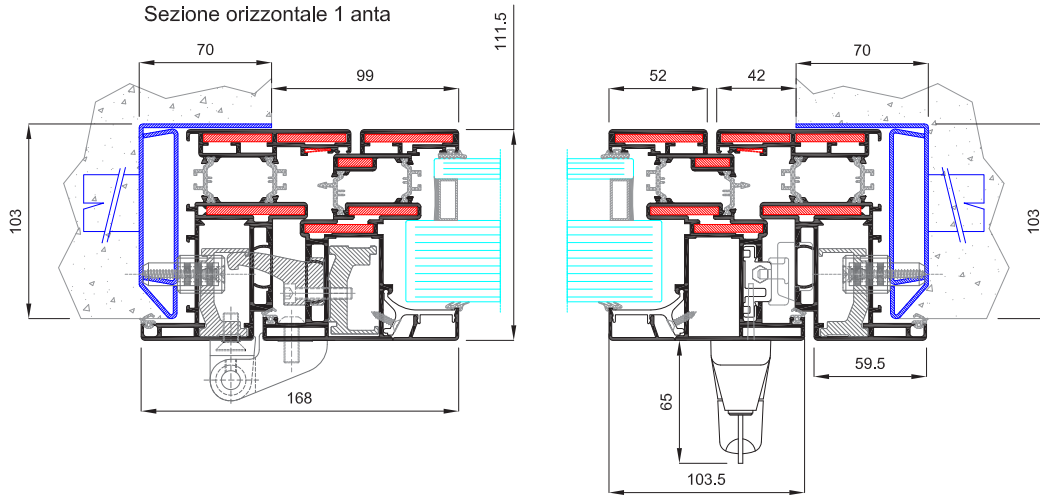

Sezione orizzontale 2 ante

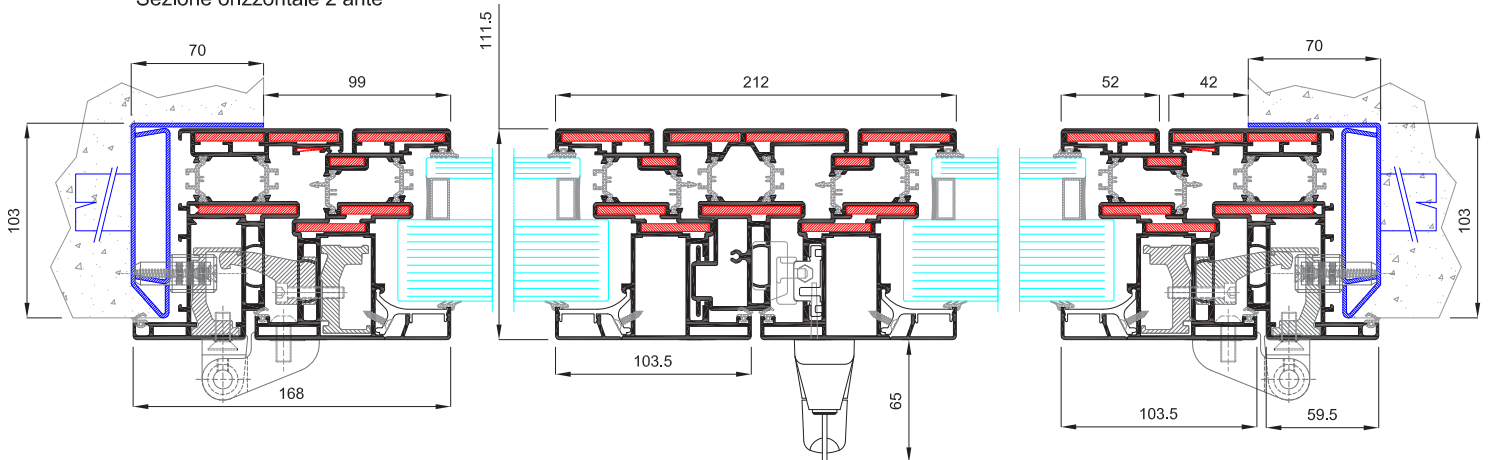

Sezione verticale
("Z" inferiore)

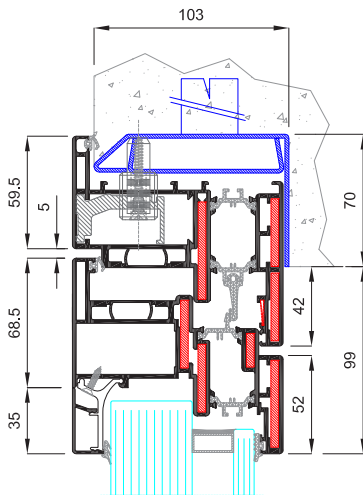

Sezione verticale
("L" inferiore)

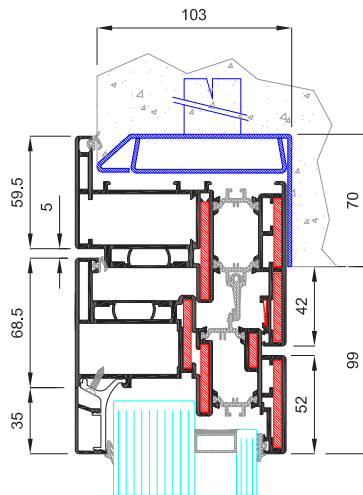

Sezione verticale porta

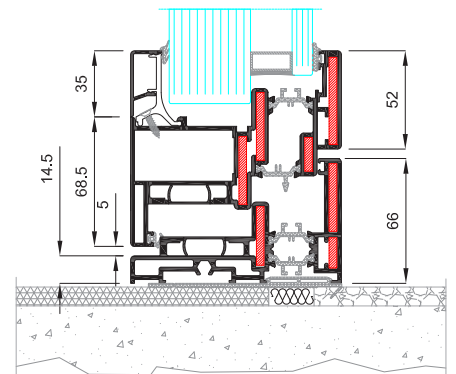
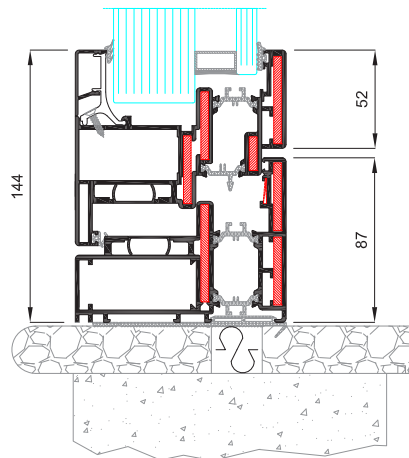
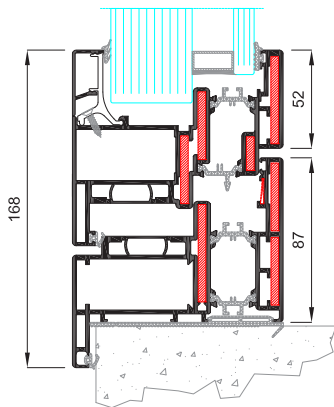
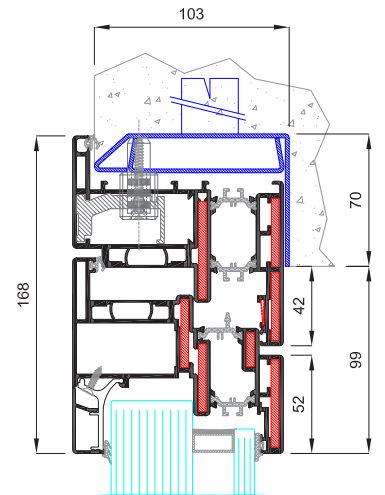

PROFILATI

Profili in estruso di alluminio lega 6060 come normativa UNI 9006/1 (88/90). Lo stato della finitura è T5

BLINDATURA

Profili blindati con piatti di acciaio balistico REAX RAMOR 500 sp.4 posizionati in modo sfalzato tra di loro in modo da impedire il passaggio del proiettile da qualsiasi posizione

ACCESSORI

- Maniglia Minimal con cilindro con sistema di rottura controllata
- Cerniere antieffrazione in estruso pieno di alluminio
- Rostri brevettati antistrappo
- Guida-puntali di sicurezza in microfusione di acciaio INOX
- Puntali inferiori e superiori da 12mm in acciaio INOX
- Terze chiusure antieffrazione in microfusione di acciaio INOX
- Spine di sicurezza perimetrali da 12mm in acciaio INOX
- Guarnizioni in EPDM

CARATTERISTICHE TECNICHE E DIMENSIONALI

Sistema di sicurezza composto da profili in alluminio a taglio termico di maggiorati sezione 111,5mm e complanare sia sul lato esterno che in quello interno.

Disponibile, sia ad una che a due ante con possibilità di sopra-luce e fianchi luce.

VETRATURE

La serie Atena 110 Bullet 3300 J utilizza un vetro blindato antiproiettile in classe BR6/NS abbinato ad un vetro basso emissivo o selettivo, in grado di resistere a proiettili con potenze fino a 3300 joule.

PRESTAZIONI E CERTIFICAZIONI

- CERTIFICAZIONE ANTIPROIETTILE CLASSE FB6/NS(3300 joule) - norme *UNIENV 1522:2000*
- CERTIFICAZIONE ANTIEFFRAZIONE CLASSE 4 (2 ante) - norme *UNI ENV 1627/30:2000*
- RESISTENZA AL CARICO DEL VENTO CLASSE C5 - norme *EN 12210*
- PERMEABILITA' ALL'ARIA CLASSE 4 - norme *EN 12207*
- TENUTA ALL'ACQUA CLASSE E 1050 - norme *EN 12208*
- VALORE DI TRASMITTANZA TERMICA < 1.8 W/M²K - norme *EN 114351-1:2006+A1:201*

Conferme alla normativa CE-EN 13659

Produttore Autorizzato